

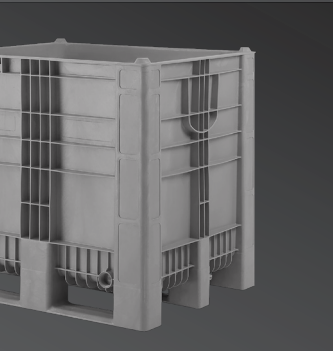

SEP. 2024 / V. 21

CATÁLOGO

BINS, CAJAS Y PALLETS

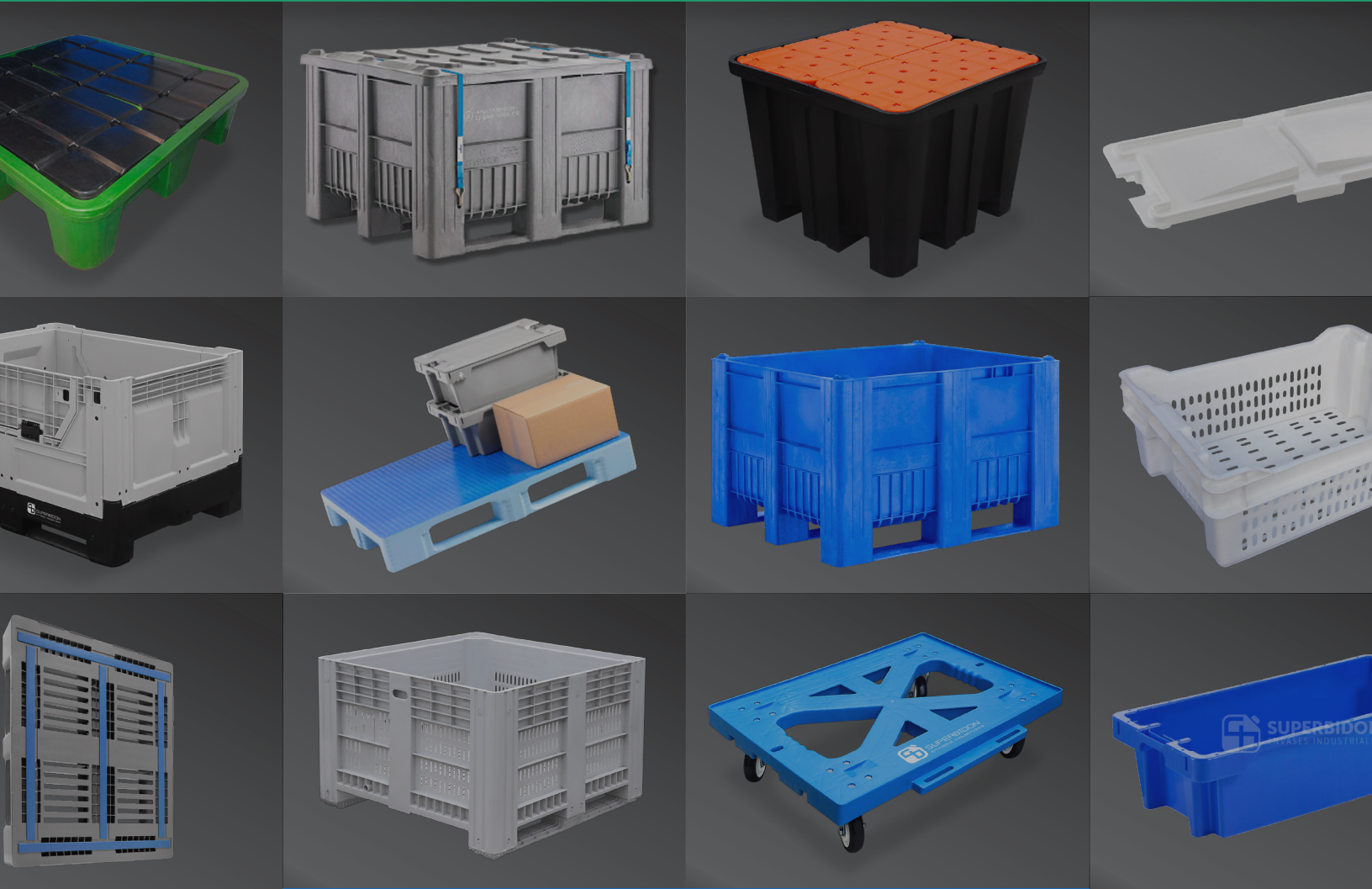

SUPERBIDON
ENVASES INDUSTRIALES

 Superbidón  Superbidon.cl

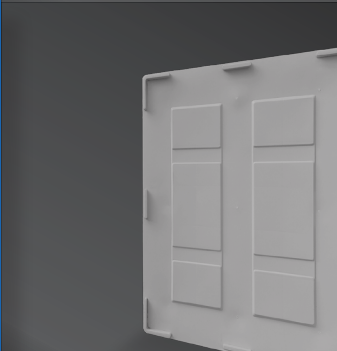
Datos de Nuestra Empresa

Razón Social: Comercializadora de Envases Industriales Limitada

Rut: 76.048.145-9

Ubicación: Panamericana Sur. Km 50.5 – Hospital. Paine. Santiago. Chile

¿Quiénes Somos?

Superbidon Limitada es una empresa con más de **30 años de experiencia** brindando diversas soluciones a la industria en el campo de envases industriales, accesorios y herramientas. Nos hemos especializado en ofrecer a nuestros clientes soluciones de alta calidad, incluyendo Estanques IBC y una amplia gama de botellas, bidones, tambores y más.

Creemos en el trabajo colaborativo y la mejora continua, por lo que mantenemos una comunicación constante con nuestros clientes y proveedores para ofrecer la mejor calidad y satisfacer las necesidades de aquellos que requieren almacenar, transportar o exportar sustancias líquidas peligrosas, alimenticias o de alto valor de manera segura y confiable.

Hoy entregamos soluciones de envases para la industria química, petroquímica, alimenticia, cosmética, agroquímicos, adhesivos y colorantes. Podemos atender a los clientes más exigentes con un estándar de seguridad alimenticia, aquellos que necesitan un estándar de seguridad en zonas EX y quienes necesiten exportar con certificación para el transporte marítimo de mercancías peligrosas.

Nuestras Certificaciones



Nuestro **Sistema de Gestión Integrado (SGI)** ha sido una herramienta clave en este éxito, permitiéndonos coordinar y optimizar de manera eficiente nuestros procesos en áreas vitales como la calidad, el medio ambiente y la seguridad. Estas certificaciones no solo validan nuestro enfoque y dedicación, sino que también subraya los beneficios tangibles para nuestro equipo, el medio ambiente y, lo más importante, nuestros clientes.

BINS INDUSTRIALES Y AGRICOLAS

Estos bins plásticos mantienen su diseño clásico. Fabricados mediante moldeo por inyección a alta presión con polietileno de alta densidad, son de la mejor calidad y producidos localmente; además, han sido probados en ensayos comparativos. Ofrecen mayor materialidad, resistencia y durabilidad en comparación con otro fabricante local. Su superficie interior es lisa, sin irregularidades. Cuentan con 2 patines y son manejables desde los 4 lados. Disponibles en versión cerrados o ventilados. Además, ofrecen la opción de incluir una tapa encajable.



Bins Agrícola 805 Lt.

Cód: BS805AG



Bins Industrial 805 Lt.

Cód: BS805G



Bins Industrial 805 Litros con Tapa Doble Capa

Cód: KBS805LP

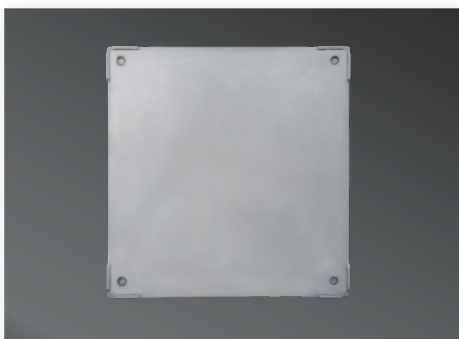

Tapa Bins Industrial Doble Capa

Cód: AC39

BINS INDUSTRIALES CRAEMER

Los Bins de Craemer son esenciales para almacenar y transportar mercancías a granel. Fabricados con polietileno de alta calidad, su construcción robusta garantiza resistencia y durabilidad. Ideales para la industria alimentaria, su diseño sin soldaduras facilita la limpieza. El sistema de apilado integrado asegura un transporte seguro. Con certificaciones y un diseño inteligente, ofrecen ventajas significativas en la manipulación diaria.



CRAEMER - Calidad Alemana

Bins Palletbox 610 Lt. Rojo

Cód: PBCB3ROJ



CRAEMER - Calidad Alemana

Bins Palletbox 610 Lt. Azul

Cód: PBCB3AZ



CRAEMER - Calidad Alemana

Bins Doble Pared Reforzado 620 Lt.

Cód: PBHB3GR



CRAEMER - Calidad Alemana

Bins Industrial 610 Lt. UN

Cód: PBCB3GRUN



CRAEMER - Calidad Alemana

Bins Plástico CB3 HIGH 1.000 Lts.

Cód: PBCB3GR



CRAEMER - Calidad Alemana

Tapa para Palletbox CB3 PE Gris

Cód: AC265



CRAEMER - Calidad Alemana

Tapa para Palletbox SB3/ HB3 PE Gris

Cód: AC266

CAJAS PLÁSTICAS

En nuestra selección, encontrarás una variedad de cajas diseñadas para múltiples aplicaciones. Ofrecemos opciones nacionales que son livianas y económicas, así como cajas importadas, robustas y premiadas, equipadas con la última tecnología y con una mayor proyección de vida útil.

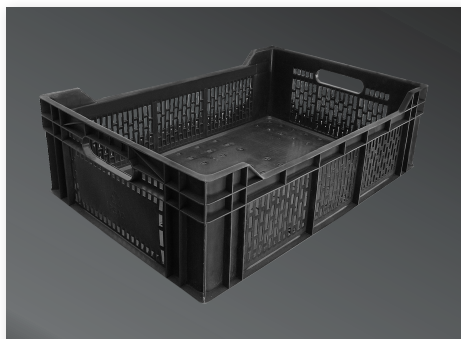

**Caja de 38 Litros
Cosechera 3/4**

Cód: C38N

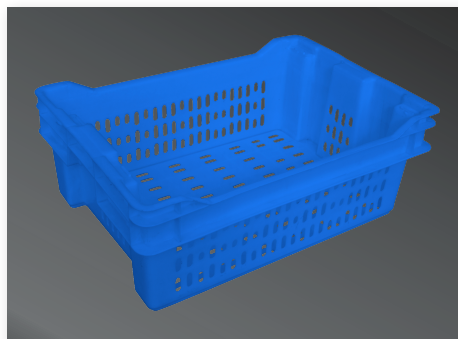

**Caja 46 Litros Color Azul
Ventilada**

Cód: CA46V



**Caja de 46 Litros Multiuso
Ventilada**

Cód: C46V

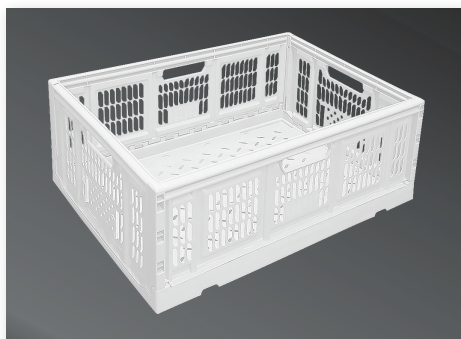

**Caja Cosechera 3/4
Plegable de 44 Litros**

Cód: C44PUV

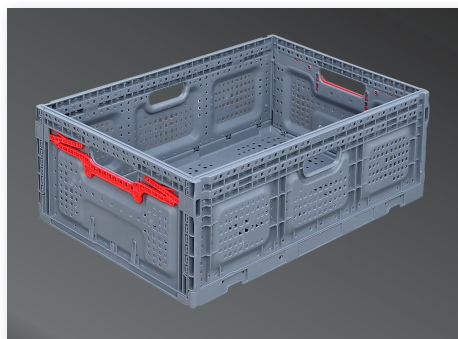

Caja Plegable de 46 Litros

Cód: C46PG

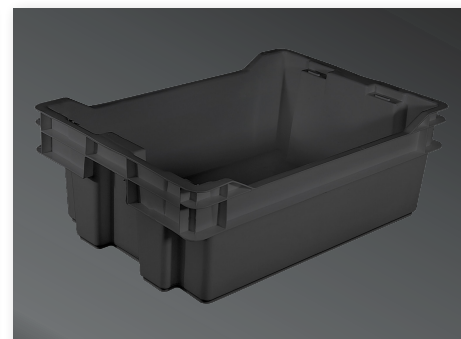

**Caja de 46 Litros Multiuso
Cerrada**

Cód: C46CN

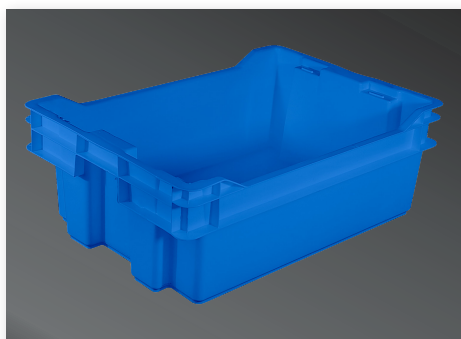

**Caja Universal 46 Litros
Azul**

Cód: CU46A

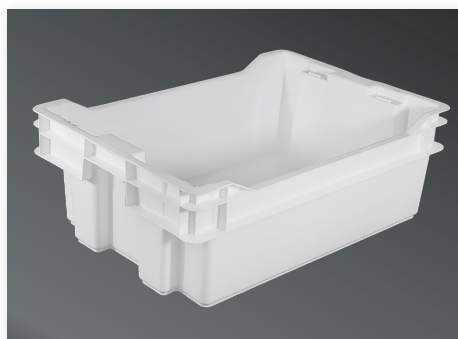

Caja Universal 46 Lts.

Cód: C46NUB



**Caja Logística de 52 Litros
Abisagrada**

Cód: C52LA

CAJAS PLÁSTICAS CRAEMER

Descubre la versatilidad de las Cajas Plásticas Craemer, perfectas para almacenar y organizar en cualquier espacio. Con una capacidad de 40 litros, estas cajas multiuso apilables son ideales para mantener todo en orden. Completa tu solución de almacenamiento con la tapa diseñada para encastrar y proteger tus pertenencias. ¡Optimiza tu espacio con Craemer!

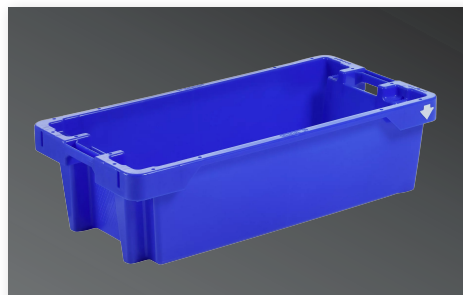

CRAEMER - Calidad Alemana

Caja Multiuso Apilable 40 Litros Azul

Cód: C40APAZ



CRAEMER - Calidad Alemana

Cajas Multiusos Apilables 40 Litros

Cód: C40AP



CRAEMER - Calidad Alemana

Tapa para la Caja Apilable y Encastrable

Cód: AC264

CARROS LOGÍSTICOS PARA CAJAS

Los carros logísticos con ruedas para cajas son una plataforma móvil, fabricados en polipropileno virgen (PP) y con ruedas giratorias de poliuretano (PU), diseñados para transportar contenedores de hasta 100 kg. dentro de instalaciones como almacenes o farmacias. Las cajas se ajustan de manera segura en su base, y cuentan con ranuras para alojar las ruedas en caso de apilamiento. Son un producto ideal para facilitar la logística y el transporte en diversos entornos.



Carro Logístico con Ruedas para Cajas

Cód: AC242



Carro Logístico Grande con Ruedas para Cajas

Cód: AC243

PALLET PLÁSTICOS

Nuestros pallets plásticos, diseñados para manejar cargas pesadas y optimizar sistemas automatizados y estanterías elevadas, destacan por su robustez, durabilidad y diseño higiénico. No requieren mantenimiento ni reparación, asegurando un transporte seguro y eficiente de mercancías en aplicaciones exigentes.

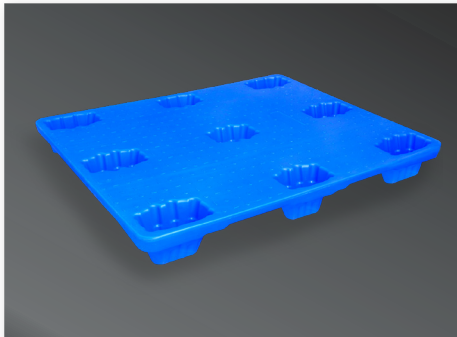

Pallet Plástico Anidable de 9 Tacos

Cód: PE9T



CRAEMER - Calidad Alemana

Pallet Plástico Antideslizante CR3

Cód: PCR3GR

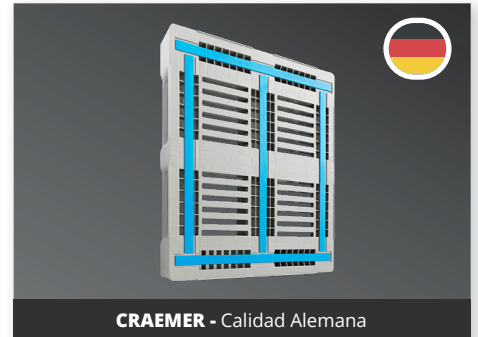

CRAEMER - Calidad Alemana

Pallet Plástico Reforzado y Antideslizante L3

Cód: PL3GR



CRAEMER - Calidad Alemana

Pallet Plástico Antideslizante

Cód: PTC35GR

PALLET ANTIDERRAMES

Los pallets antiderrames, hechos de polietileno de mediana densidad con una cubierta de polietileno de alta calidad, son esenciales para contener derrames de líquidos, especialmente al manejar sustancias peligrosas. Su objetivo es garantizar la seguridad en el almacenamiento, protegiendo a las personas y al medio ambiente, y ayudando a cumplir con las normativas de seguridad. Estos pallets, disponibles para 2 y 4 tambores, incluyen una versión para IBC con cubierta reforzada con poliuretano para mayor resistencia.

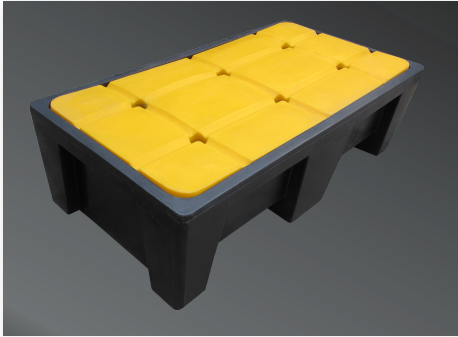

**Pallet Retenpall 175 Lt.
para 2 Tambores**

Cód: P2T



**Pallet Retenpall 350 Lt.
para 4 Tambores**

Cód: P4T

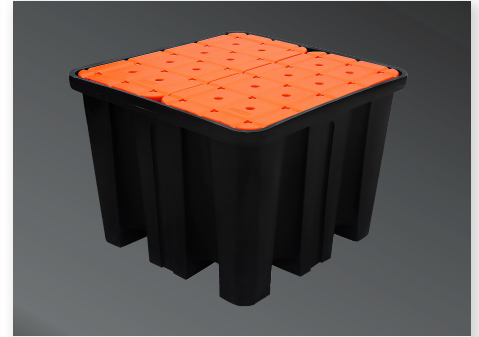

**Pallet Retenpall 350 Lt.
para 1 Estanque IBC**

Cód: P1000