



SEP. 2024 / V. 16



CATÁLOGO

ESTANQUES IBC

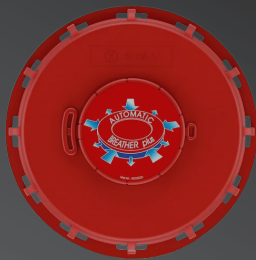
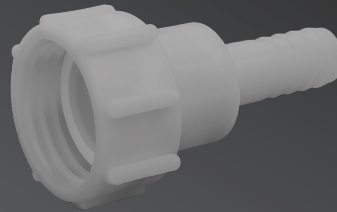
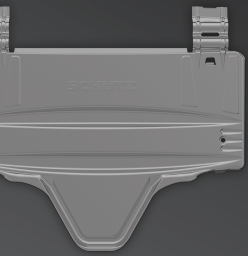

SUPERBIDON
ENVASES INDUSTRIALES



Superbidón



Superbidon.cl



Datos de Nuestra Empresa

Razón Social: Comercializadora de Envases Industriales Limitada

Rut: 76.048.145-9

Ubicación: Panamericana Sur. Km 50.5 – Hospital. Paine. Santiago. Chile

¿Quiénes Somos?

Superbidon Limitada es una empresa con más de **30 años de experiencia** brindando diversas soluciones a la industria en el campo de envases industriales, accesorios y herramientas. Nos hemos especializado en ofrecer a nuestros clientes soluciones de alta calidad, incluyendo Estanques IBC y una amplia gama de botellas, bidones, tambores y más.

Creemos en el trabajo colaborativo y la mejora continua, por lo que mantenemos una comunicación constante con nuestros clientes y proveedores para ofrecer la mejor calidad y satisfacer las necesidades de aquellos que requieren almacenar, transportar o exportar sustancias líquidas peligrosas, alimenticias o de alto valor de manera segura y confiable.

Hoy entregamos soluciones de envases para la industria química, petroquímica, alimenticia, cosmética, agroquímicos, adhesivos y colorantes. Podemos atender a los clientes más exigentes con un estándar de seguridad alimenticia, aquellos que necesitan un estándar de seguridad en zonas EX y quienes necesiten exportar con certificación para el transporte marítimo de mercancías peligrosas.

Nuestras Certificaciones



Nuestro **Sistema de Gestión Integrado (SGI)** ha sido una herramienta clave en este éxito, permitiéndonos coordinar y optimizar de manera eficiente nuestros procesos en áreas vitales como la calidad, el medio ambiente y la seguridad. Estas certificaciones no solo validan nuestro enfoque y dedicación, sino que también subraya los beneficios tangibles para nuestro equipo, el medio ambiente y, lo más importante, nuestros clientes.

IBC PARA SUSTANCIAS PELIGROSAS (UN)

Ofrecemos contenedores IBC de 640 y 1000 litros que cumplen con las normativas ADR para transporte terrestre y están homologados por DIRECTEMAR para transporte marítimo seguro. Son ideales para manejar sustancias peligrosas, protegiendo a las personas y al medio ambiente. Para asesoramiento especializado, contacte con nuestro departamento técnico.



SCHÜTZ - Calidad Alemana

**Estanque IBC MX NEGRO
1.000 Lts.**

Cód: E1000NBLACK



SCHÜTZ - Calidad Alemana

**Estanque IBC FOODCERT
de 1.000 Lts.**

Cód: E1000NFDA



SCHÜTZ - Calidad Alemana

**Estanque IBC Cónico HX
1.000 Lts.**

Cód: E1000HX



SCHÜTZ - Calidad Alemana

**Estanque IBC Válvula
Esférica Camlock 1.000 Lts.**

Cód: E1000NBCAM



SCHÜTZ - Calidad Alemana

Estanque IBC MX 640 Lts.

Cód: E640MX



SCHÜTZ - Calidad Alemana

Estanque IBC MX 820 Lts.

Cód: E820NFDA

IBC PARA LÍQUIDOS COMBUSTIBLES E INFLAMABLES

Estos IBCs están diseñados para el almacenamiento y transporte seguro de líquidos inflamables en zonas Ex 1 y 2, cumpliendo con normativas internacionales como IEC/TS 60079-32-1:2013 y ADR 4.1.2.1, y con certificaciones FM Approved y FM 6020. Equipados con protección antiestática y revestimientos conductivos, son ideales para entornos de alto riesgo, previniendo la acumulación de cargas estáticas y asegurando el manejo seguro de sustancias peligrosas.



SCHÜTZ - Calidad Alemana

Estanque IBC MX-EX 1.000 Lts.

Cód: E1000MSEX



SCHÜTZ - Calidad Alemana

Estanque IBC SX EX de 1.000 Lts.

Cód: E1000SXEX



SCHÜTZ - Calidad Alemana

Estanque IBC SX EX de 1.000 Lts con Protector

Cód: KE1000SXEXP



SCHÜTZ - Calidad Alemana

Estanque IBC SX-D de 1.000 Lts

Cód: E1000SXD



SCHÜTZ - PIUSI - MICRO MATIC

SX-D con Kit de Trasvasije 12V

Cód: KE1000SXD10P



SCHÜTZ - PIUSI - MICRO MATIC

SX-D con Kit de Trasvasije 220V

Cód: KE1000SXD11P



SCHÜTZ - PIUSI - MICRO MATIC

SX-D con Kit de Trasvasije 220V con Filtro

Cód: KE1000SXD09P



SCHÜTZ - IMPACT - MICRO MATIC

SX-D con Kit de Trasvasije 220V IMPACT

Cód: KE1000SXD06P

IBC CON CERTIFICACIÓN ALIMENTARIA

Estos IBCs están diseñados para el almacenamiento y transporte seguro de líquidos inflamables en zonas Ex 1 y 2, cumpliendo con normativas internacionales como IEC/TS 60079-32-1:2013 y ADR 4.1.2.1, y con certificaciones FM Approved y FM 6020. Equipados con protección antiestática y revestimientos conductivos, son ideales para entornos de alto riesgo, previniendo la acumulación de cargas estáticas y asegurando el manejo seguro de sustancias peligrosas.

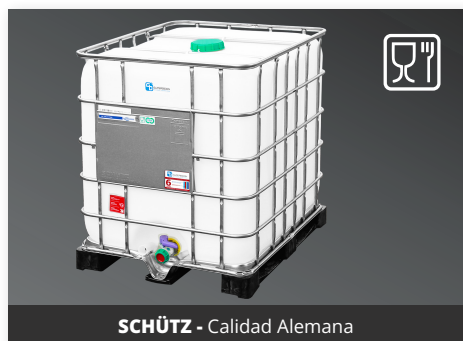

SCHÜTZ - Calidad Alemana

Estanque IBC para Vino con Barrera EVOH 1.000 Lts.

Cód: E1000EVOH



SCHÜTZ - Calidad Alemana

Estanque IBC FOODCERT de 1.000 Lts.

Cód: E1000NFDA



SCHÜTZ - Calidad Alemana

Estanque IBC MX 820 Lts.

Cód: E820NFDA



SCHÜTZ - Calidad Alemana

Estanque IBC Válvula Esférica Camlock 1.000 Lts.

Cód: E1000NBCAM

IBC COMPACTOS

Desde ahora nuestros clientes pueden disfrutar de tamaños de 560, 640 y 820 litros, brindando máxima flexibilidad y rendimiento. Son muy versátiles para ser transportados en camionetas e ideales para diversas aplicaciones del sector agrícola como por ejemplo cargado en un coloso. Con su diseño innovador, permiten aprovechar al máximo los espacios de almacenamiento y transporte. ¡Descubre cómo estos IBC compactos pueden mejorar tus operaciones!



SCHÜTZ - Calidad Alemana

Estanque IBC MX 560 Lts.

Cód: E560NFDA

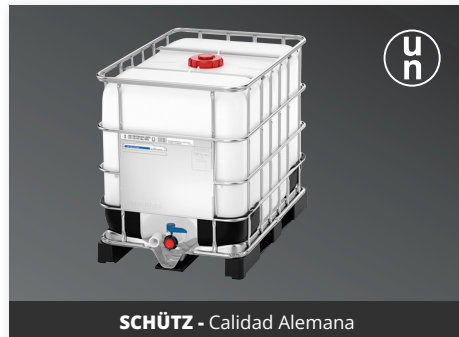

SCHÜTZ - Calidad Alemana

Estanque IBC MX 640 Lts.

Cód: E640MX



SCHÜTZ - Calidad Alemana

Estanque IBC MX 820 Lts.

Cód: E820NFDA

IBC REACONDICIONADOS

Son contenedores que han sido previamente utilizados y luego sometidos a un proceso de reacondicionamiento para restaurar su funcionalidad y seguridad. Son sometidos a un riguroso proceso de inspección, limpieza y reparación para garantizar que estén en condiciones para su reutilización. Todos están reacondicionados según las normativas de la SEREMI de Salud



**Estanque IBC Mixto
(Botellón Nuevo)**

Cód: E1000BNPER-1



**IBC Reacondicionado 1ra
Selección**

Cód: E1000UPL

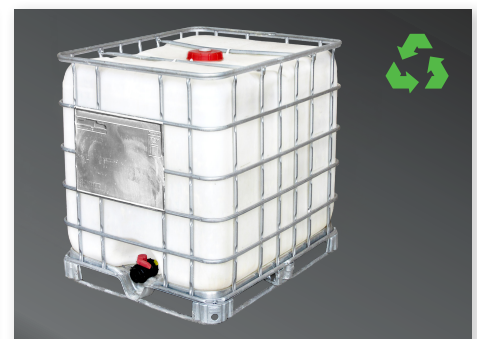

**IBC Reacondicionado 2ra
Selección**

Cód: E10002UPL

TAPAS PARA ENTRADA IBC

Encuentre la tapa ideal para la entrada de su estanque IBC, con opciones ciegas, ventiladas, reacondicionadas y sellos para tapones de diferentes diámetros. Garantice la seguridad y la integridad de sus líquidos durante el almacenamiento y transporte.

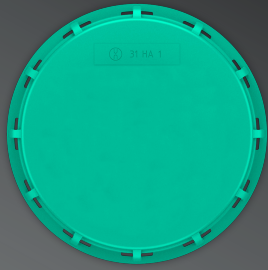

SCHÜTZ - Calidad Alemana

Tapa Ciega DN150

Cód: AC94

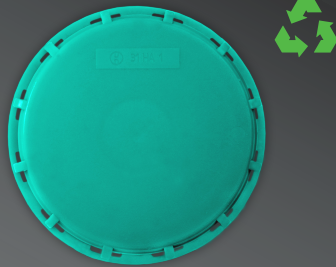

Tapa Ciega DN150 Reacondicionada

Cód: AC32

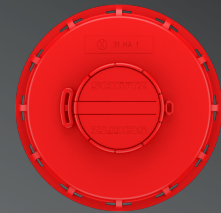

SCHÜTZ - Calidad Alemana

Tapa Ventilada DN150

Cód: AC93

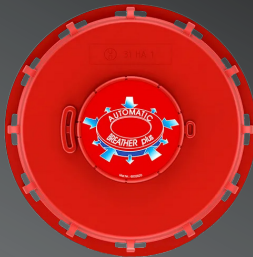

SCHÜTZ - Calidad Alemana

Tapa Súper Venteo DN150

Cód: AC267

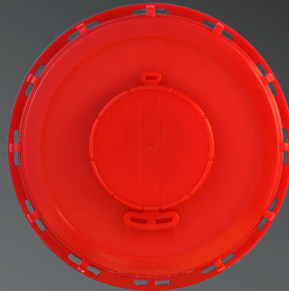

Tapa Ventilada DN150 Económica

Cód: AC262



Tapa Ventilada DN150 Reacondicionada

Cód: AC01



SCHÜTZ - Calidad Alemana

Sello para Tapón DN150 Schütz

Cód: AC268

TAPAS PARA SALIDA IBC

Elija entre una variedad de tapas para la salida de su estanque IBC, con opciones para rosca gruesa, fina, de seguridad y para diversos diámetros. Controle el flujo de líquidos de manera segura y eficiente, adaptándose a sus necesidades específicas.



Tapa 75 mm para Botellón de IBC

Cód: AC38



Tapa de Seguridad para Válvula IBC Rosca Gruesa

Cód: ACP5



Tapa Din 60 Natural PEEX

Cód: AC02



Tapa para Válvula IBC Rosca Fina

Cód: AC16



Tapa Rosca Fina para Válvula IBC 60 mm

Cód: AC19



Tapa de Seguridad para Válvula de IBC 3 Pulgadas

Cód: ACP8

ADAPTADORES ESTANQUES IBC

Amplíe la funcionalidad de su estanque IBC con nuestros adaptadores versátiles. Conecte diferentes tipos de accesorios, cambie el diámetro de las salidas o instale espigas para un mayor control del flujo. Optimice su sistema de manejo de líquidos con soluciones flexibles.



SCHÜTZ - Calidad Alemana

Adaptador Rosca Guesa 2" a Camlock 1"

Cód: AC163

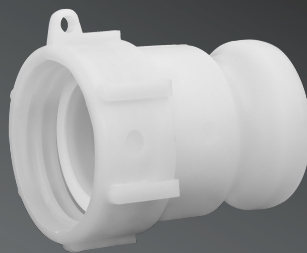

SCHÜTZ - Calidad Alemana

Adaptador 2" a Camlock 2"

Cód: AC178



Adaptador 2" Rosca Guesa a Camlock

Cód: ACP15

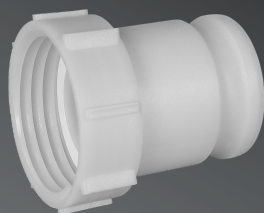

SCHÜTZ - Calidad Alemana

Adaptador Rosca Guesa 3" a Camlock 3"

Cód: AC165

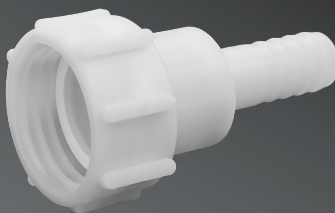

SCHÜTZ - Calidad Alemana

Adaptador 2" con Salida a Espiga de 1"

Cód: AC177

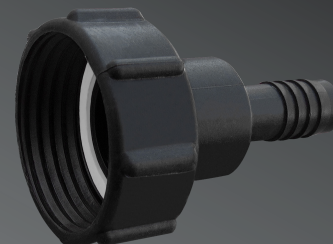

Adaptador para Válvula de 2" a 3/4" Espiga

Cód: ACP18

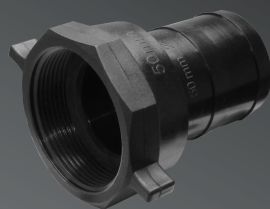

HANSEN

Adaptador de 2" a Espiga de 2"

Cód: AC61



Adaptador Tipo C - Camlock a Espiga

Cód: ACP25

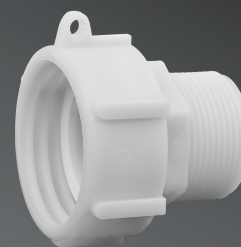

SCHÜTZ - Calidad Alemana

Adaptador 2" a Rosca Fina de 1 1/2"

Cód: AC176

ADAPTADORES ESTANQUES IBC

Amplíe la funcionalidad de su estanque IBC con nuestros adaptadores versátiles. Conecte diferentes tipos de accesorios, cambie el diámetro de las salidas o instale espigas para un mayor control del flujo. Optimice su sistema de manejo de líquidos con soluciones flexibles.

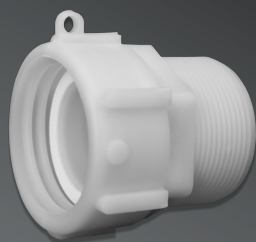

SCHÜTZ - Calidad Alemana

Adaptador Rosca Gruesa a Rosca Fina

Cód: AC21



SCHÜTZ - Calidad Alemana

Adaptador IBC Rosca Fina 2" a Rosca Gruesa 2"

Cód: AC164



SCHÜTZ - Calidad Alemana

Adaptador 3" con Salida a Hilo Fino de 3"

Cód: AC179



SCOPE NEXT

Adaptador 2 Pulgadas DIN 63 Rosca Interna

Cód: AC213



SCOPE NEXT

Adaptador 2" Rosca Fina a Gruesa Tri-Sure

Cód: AC212

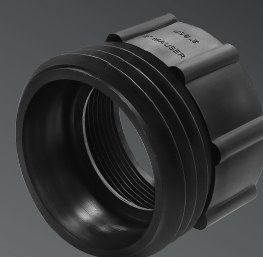

SCOPE NEXT

Niple 2 Pulgadas a Mauser

Cód: AC211

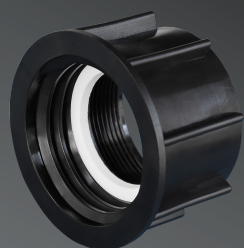

SCHÜTZ - Calidad Alemana

Adaptador Rosca Gruesa 2" a Rosca Fina 2"

Cód: AC162



SCOPE NEXT

Adaptador 2 Pulgadas DIN 61 a Rosca Interna

Cód: AC209

ADAPTADORES ESTANQUES IBC

Amplíe la funcionalidad de su estanque IBC con nuestros adaptadores versátiles. Conecte diferentes tipos de accesorios, cambie el diámetro de las salidas o instale espigas para un mayor control del flujo. Optimice su sistema de manejo de líquidos con soluciones flexibles.



SCOPE NEXT

Adaptador 2 Pulgadas DIN 71 Rosca Interna

Cód: AC210

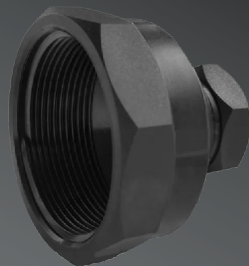

HANSEN

Adaptador de 2" a 3/4"

Cód: AC57

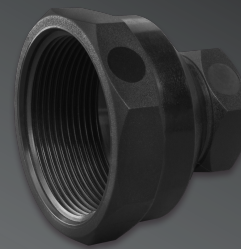

HANSEN

Adaptador de 2" a 1"

Cód: AC58



HANSEN

Adaptador 2" a 1 1/4"

Cód: AC59

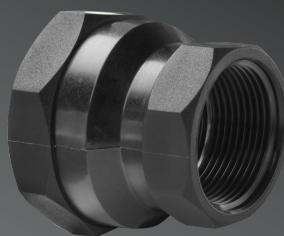

HANSEN

Adaptador 2" a 1 1/2"

Cód: AC60

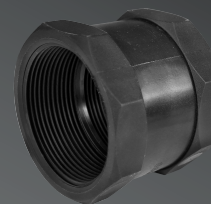

HANSEN

Adaptador Rosca Fina 50 x 50 mm

Cód: AC77



Adaptador Rosca Gruesa de 2" a 3/4"

Cód: ACP29

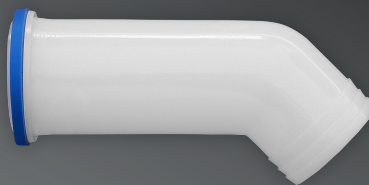

Adaptador de Descarga Salida a Espiga 2"

Cód: ACP14



Adaptador de Descarga Rosca Gruesa de 2"

Cód: ACP12

KIT DE DESCARGA PARA IBC

Simplifique la descarga de líquidos con nuestros kits completos. Elija entre opciones de rosca gruesa o fina, con acople rápido, grifo o espiga, según sus necesidades específicas. Disfrute de un proceso de descarga rápido, seguro y controlado.

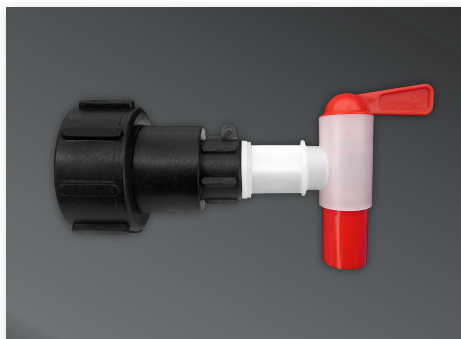

Kit de Descarga 2'' Rosca Gruesa de Alto Flujo

Cód: ACK28P



Kit de Descarga 2'' Rosca Gruesa con Acople Rápido

Cód: ACK29P



Kit de Descarga 2'' Rosca Gruesa a Grifo de 2''

Cód: ACK31P



Kit de Descarga 2'' Rosca Gruesa a Espiga de 1''

Cód: ACK23P

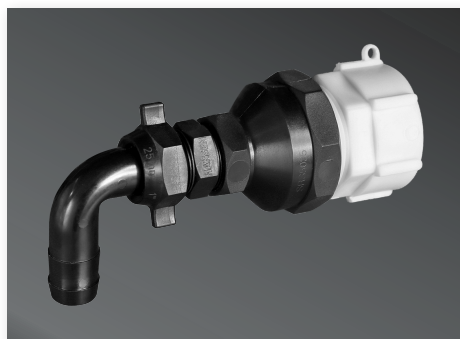

Kit 2 de Descarga 2'' Rosca Gruesa a Espiga de 1''

Cód: ACK24P

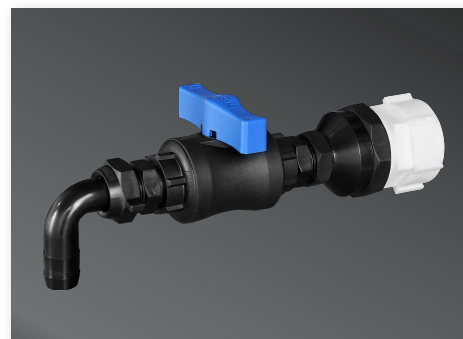

Kit 3 de Descarga 2'' Rosca Gruesa a Espiga de 1''

Cód: ACK25P



Kit de Descarga 2'' Rosca Fina a Espiga de 1''

Cód: ACK26P

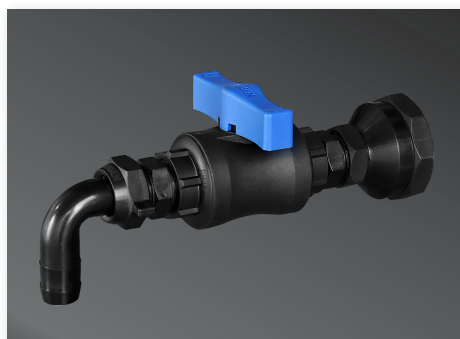

Kit 2 de Descarga 2'' Rosca Fina a Espiga de 1''

Cód: ACK27P

ACCESORIOS DE TRASVASIJE PARA IBC

Realice el trasvasije de líquidos con precisión y eficiencia utilizando nuestros accesorios especializados. Encontrará bombas manuales, adaptadores para bombas, kits de sistema de succión y válvulas de recipiente con tubo descendente. Optimice el manejo de sus líquidos con soluciones prácticas y confiables.



SCOPE NEXT

Bomba Manual para Estanques IBC de 1.000 Lts.

Cód: AC206



SCOPE NEXT

Adaptador para Bomba Manual NX

Cód: AC207



MICRO MATIC

Conjunto Inoxidable Caño Succión y Retorno

Cód: AC47



Kit de Sistema de Succión

Cód: ACK07P

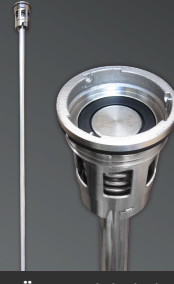

SCHÜTZ - Calidad Alemana

Válvula de Recipiente RSV con Tubo Descendente

Cód: ACSXD07



MICRO MATIC

Acoplador RSV Viton 1 Pulgada NPT

Cód: ACSXD08

CALEFACTORES PARA IBC

Mantenga sus líquidos a la temperatura ideal con nuestras mantas calefactoras para estanques IBC. Disponibles en versiones nacionales e importadas, con tapa térmica superior para una mayor eficiencia energética.



Tapa Superior Opcional

Manta Calefactora para IBC 1.000 lts Nacional

Cód: ACMAM



Tapa Superior Opcional

Manta Calefactora para IBC 1.000 lts Importada

Cód: ACMAMIMP



Solo parte Superior

Tapa Térmica Superior para Manta Calefactora

Cód: ACMAMT

ACCESORIOS PARA IBC

Complemente su estanque IBC con nuestra gama de accesorios prácticos. Láminas de etiquetado, protectores metálicos para válvulas y llaves para apertura y cierre de tapas le permitirán optimizar el manejo y la seguridad de sus líquidos.



Protector Metálico para Válvula de IBC

Cód: AC172

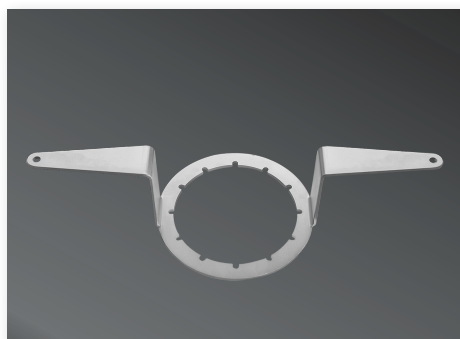

Llave para Apertura y Cierre de Tapas de IBC

Cód: AC160