

Catálogo Marzo 2026:

Estanques IBC (Intermediate Bulk Container)



SUPERBIDON
ENVASES INDUSTRIALES



Teléfono: 2 2825 0458



Whatsapp: +56 9 5141 7161



Correo Electrónico: ventas@superbidon.cl

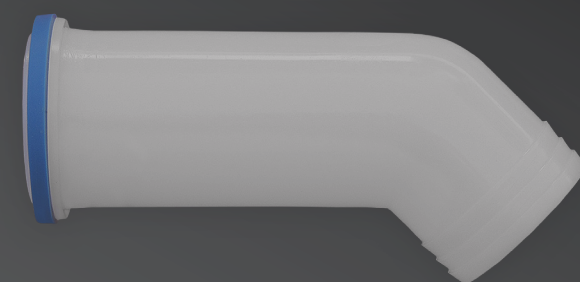
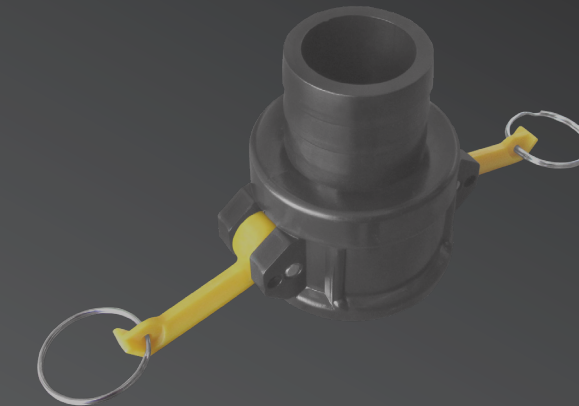
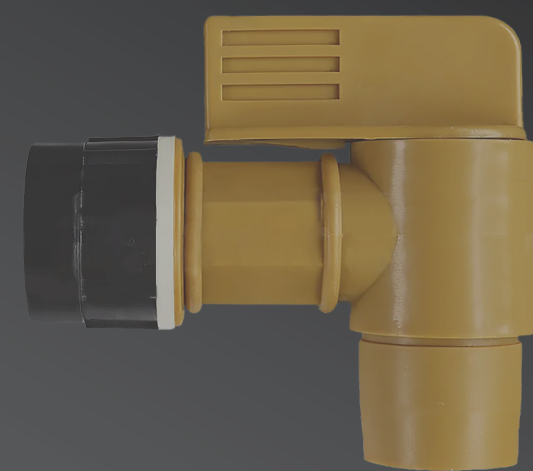
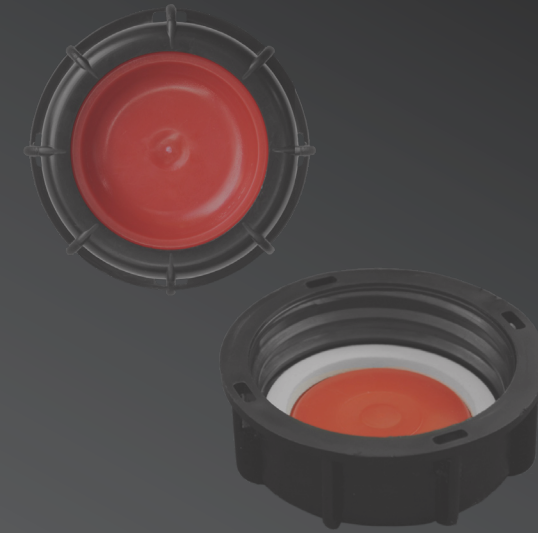
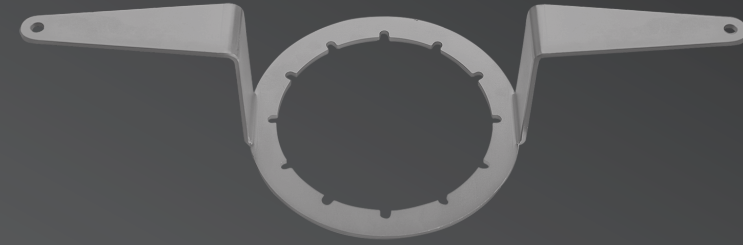

Catálogo Marzo 2026:

Estanques IBC para Líquido Inflamable

Estos IBCs están diseñados para el almacenamiento y transporte seguro de líquidos inflamables en zonas Ex 1 y 2, cumpliendo con normativas internacionales como IEC/TS 60079-32-1:2013 y ADR 4.1.2.1, y con certificaciones FM Approved y FM 6020. Equipados con protección antiestática y revestimientos conductivos, son ideales para entornos de alto riesgo, previniendo la acumulación de cargas estáticas y asegurando el manejo seguro de sustancias peligrosas.

Schütz EX UN Foodcert



SKU: E1000MXEXF
IBC 1.000 Lts. MX-EX Antiestático

Schütz EX UN



SKU: E1000SXEX
IBC 1.000 Lts. SX-EX Antiestático

Schütz EX UN



SKU: KE1000SXEXP
IBC 1.000 Lts. con Protección SX-EX

Schütz EX UN



SKU: E1000SXD
IBC 1.000 Lts. SX-D, SEC

Multimarca EX UN



SKU: KE1000SXD10P
IBC SX-D con Bomba de 12V

Multimarca EX UN



SKU: KE1000SXD11P
IBC SX-D con Bomba de 220V

Multimarca EX UN



SKU: KE1000SXD09P
IBC SX-D con Bomba de 220V + F.

Catálogo Marzo 2026:

Estanques IBC para Químicos

Ofrecemos contenedores IBC de 560 y 1000 litros que cumplen con las normativas ADR para transporte terrestre y están homologados por DIRECTEMAR para transporte marítimo seguro. Son ideales para manejar sustancias peligrosas, protegiendo a las personas y al medio ambiente. Para asesoramiento especializado, contacte con nuestro departamento técnico.



SKU: E640MX
IBC Móvil de 560 Lts.



SKU: E640MX
IBC Móvil 640 Lts. MX

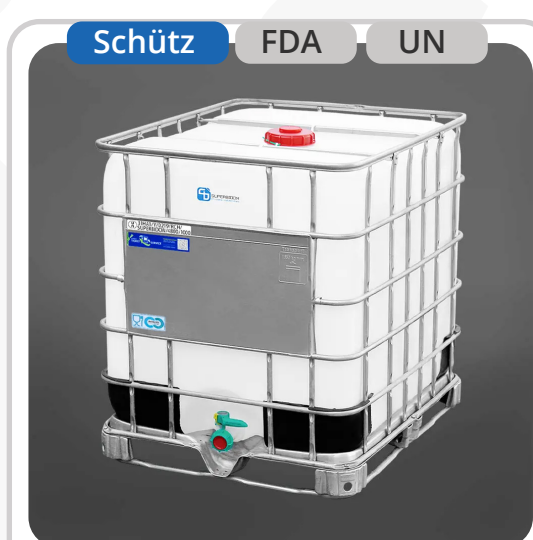

SKU: E1000BNPER-1
IBC 1.000 Lts. Mixto FoodCert



SKU: E1000UN
IBC 1.000 Lts. UN para Químicos



SKU: E1000NBLACK
IBC 1.000 Lts. Negro MX-UN



SKU: E1000HX
IBC 1.000 Lts. HX Fondo Conico



SKU: E1000UNTC
IBC 1.000 L Camlock Tapa Ciega



SKU: E1000UNCTV
IBC 1.000 L Camlock Tapa Ventilada

Catálogo Marzo 2026:

Estanques IBC para Alimentos

Estos IBCs están diseñados para el almacenamiento y transporte seguro de líquidos inflamables en zonas Ex 1 y 2, cumpliendo con normativas internacionales como IEC/TS 60079-32-1:2013 y ADR 4.1.2.1, y con certificaciones FM Approved y FM 6020. Equipados con protección antiestática y revestimientos conductivos, son ideales para entornos de alto riesgo, previniendo la acumulación de cargas estáticas y asegurando el manejo seguro de sustancias peligrosas.



SKU: E820NFDA
**IBC 820 Lts. UN
FoodCert NFDA**



SKU: E1000BNPER-1
**IBC 1.000 Lts.
Mixto FoodCert**



SKU: E1000UNFC
**IBC 1.000 Lts. UN
FoodCert**



SKU: E1000NFDA
**IBC 1.000 Lts.
FoodCert MX UN**



SKU: E1000EVOH
**IBC 1.000 Lts. con
Barrera EVOH**

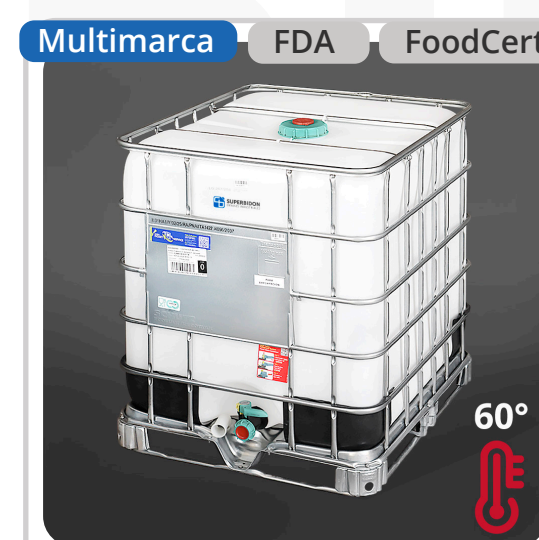

SKU: E1000CAL
**IBC Calefaccionado
1.000 Lts.**

Catálogo Marzo 2026:

Estanques IBC Reacondicionados

Son contenedores que han sido previamente utilizados y luego sometidos a un proceso de reacondicionamiento para restaurar su funcionalidad y seguridad. Son sometidos a un riguroso proceso de inspección, limpieza y reparación para garantizar que estén en condiciones para su reutilización. Todos están reacondicionados según las normativas de la SEREMI de Salud.



SKU: E1000BNPER-1
IBC 1.000 Lts.
Mixto Pallet Metal.



SKU: E1000BNPERP
IBC 1.000 Lts.
Mixto Pallet Plast.



SKU: E1000MCAM
IBC 1.000 Lts.
Mixto Camlock



SKU: E1000U3P
IBC 1.000 Lts.
Salida 3 Pulgadas



SKU: E1000U6P
IBC 1.000 Lts.
Salida 6 Pulgadas



SKU: E1000UPL
IBC 1.000 Lts. de
1era Selección



SKU: E10002UPL
IBC 1.000 Lts. de
2ª Selección



SKU: E10003UL
IBC 1.000 Lts. de
3ª Selección

Catálogo Marzo 2026:

Tapas para Entrada Estanques IBC

Encuentre la tapa ideal para la entrada de su estanque IBC, con opciones ciegas, ventiladas, reacondicionadas y sellos para tapones de diferentes diámetros. Garantice la seguridad y la integridad de sus líquidos durante el almacenamiento y transporte.



SKU: AC32
**Tapa Ciega DN150
Reacondicionada**

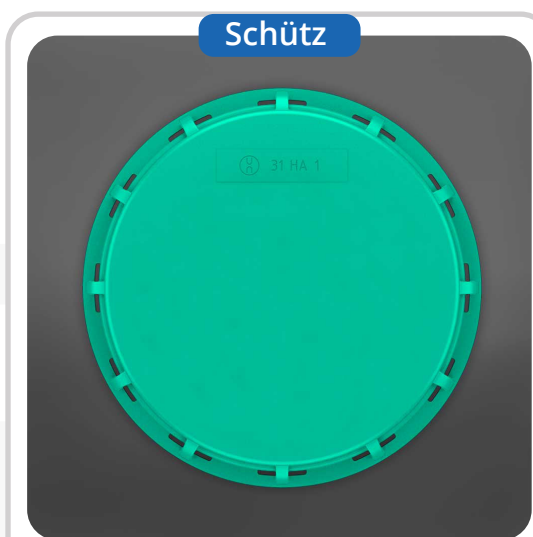

SKU: AC94
**Tapa Ciega
DN150**



SKU: AC01
**Tapa Ventilada
DN150 Recuperada**



SKU: AC262
**Tapa Ventilada
DN150**

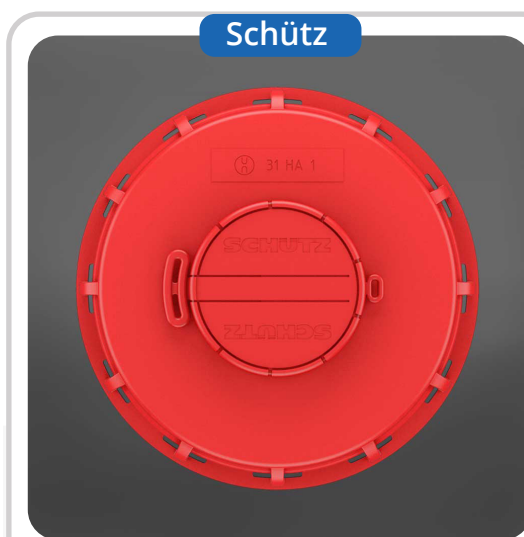

SKU: AC93
**Tapa Ventilada
DN150**

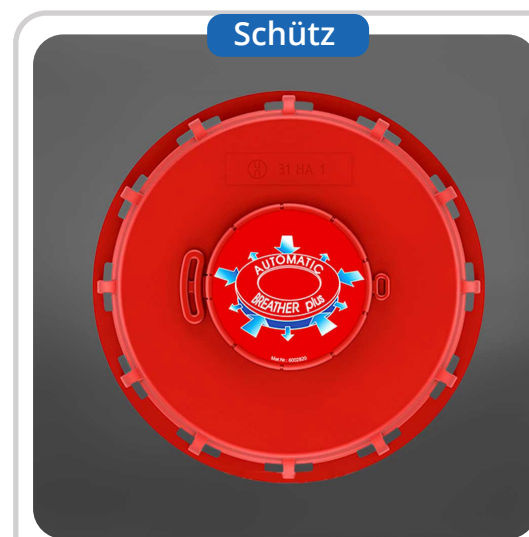

SKU: AC267
**Tapa DN150
Súper Venteo**

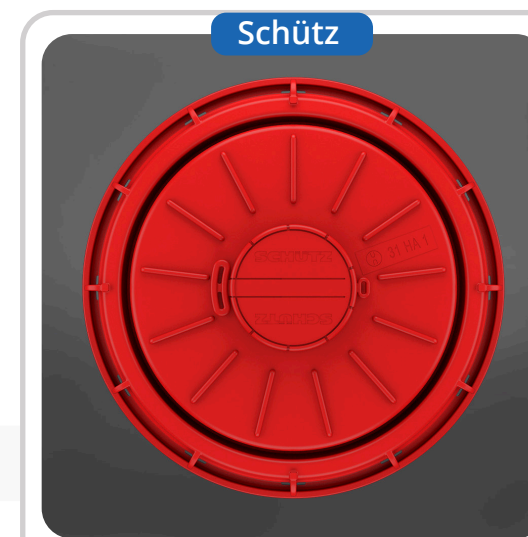

SKU: AC297
**Tapa Ventilada
DN225**



SKU: AC323
**Tapa Superior IBC
DN225 (9")**



SKU: AC313
**Tapón G2" con
Venteo**

ENVASES INDUSTRIALES

Catálogo Marzo 2026:

Tapas para Salida Estanques IBC

Elija entre una variedad de tapas para la salida de su estanque IBC, con opciones para rosca gruesa, fina, de seguridad y para diversos diámetros. Controle el flujo de líquidos de manera segura y eficiente, adaptándose a sus necesidades específicas.



SKU: AC38

**Tapa
75 mm**



SKU: ACP5

**Tapa de Rosca
Gruesa 60 mm.**



SKU: AC02

**Tapas para IBC
60 mm.**



SKU: AC16

**Tapa Rosca Fina
63 mm.**



SKU: AC19

**Tapa Rosca Fina
60 mm.**



SKU: ACP8

**Tapa de
3 Pulgadas**



SKU: ACP26

**Tapa para Válvula
IBC Camlock 2"**

Catálogo Marzo 2026:

Adaptadores para Estanques IBC

Amplíe la funcionalidad de su estanque IBC con nuestros adaptadores versátiles. Conecte diferentes tipos de accesorios, cambie el diámetro de las salidas o instale espigas para un mayor control del flujo. Optimice su sistema de manejo de líquidos con soluciones flexibles.



Schütz

SKU: AC163
**Rosca Gruesa 2" a
Camlock 1"**



Schütz

SKU: AC178
**Adaptador de 2" a
Camlock**



SKU: ACP15
**Adaptador de 2" a
Camlock**



SKU: AC325
**Adaptador
Camlock 2" a 2"**



Schütz

SKU: AC165
**Rosca Gruesa 3" a
Camlock 3"**

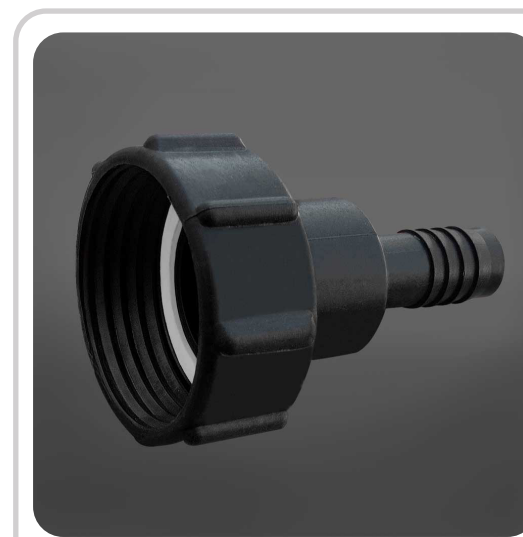

SKU: ACP18
**Adaptador de 2" a
3/4" con Espiga**

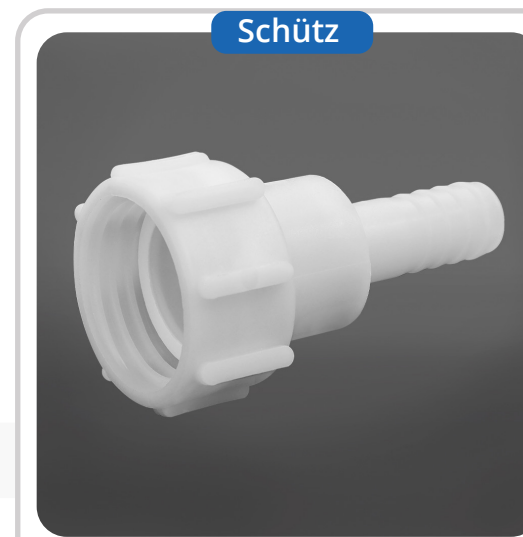

Schütz

SKU: AC177
**Adaptador de 2" a
Espiga 1"**



Hansen

SKU: AC61
**Copa de 2" a
Espiga de 2"**



SKU: ACP25
**Válvula de IBC Tipo
C - Camlock**



SKU: ACP29
**Adaptador de 2" a
3/4" Rosca Fina**



Schütz

SKU: AC176
**Adaptador de 2" a
1 1/2"**



Schütz

SKU: AC21
**Adap. de Rosca
Gruesa a Fina**



Schütz

SKU: AC164
**Acople Rosca Fina
a Rosca Gruesa 2"**



Schütz

SKU: AC179
**Adaptador 3"
Salida Hilo Fino**



Tri-Sure

SKU: AC212
**Adap. 2" Rosca
Fina a Gruesa**



ScopeNext

SKU: AC211
**Adaptador 2
Pulgadas Mauser**

Catálogo Marzo 2026:

Adaptadores para Estanques IBC

Amplíe la funcionalidad de su estanque IBC con nuestros adaptadores versátiles. Conecte diferentes tipos de accesorios, cambie el diámetro de las salidas o instale espigas para un mayor control del flujo. Optimice su sistema de manejo de líquidos con soluciones flexibles.



SKU: AC162
Adap. 2" Rosca Gruesa a Fina



SKU: AC209
Adap. 2" DIN 61 Rosca Interna



SKU: AC213
Adap. 2" DIN 63 Rosca Interna



SKU: AC210
Adap. 2" DIN 71 Rosca Interna



SKU: AC57
Reducción de 2" a 3/4"



SKU: AC58
Adaptador de 2" a 1"



SKU: AC59
Adaptador 2" a 1 1/4"



SKU: AC60
Adaptador 2" a 1 1/2"



SKU: AC77
Copla de Unión Rosca Fina 50mm

ENVASES INDUSTRIALES

Catálogo Marzo 2026:

Sistema de Descarga para IBC

Simplifique la descarga de líquidos con nuestros kits completos. Elija entre opciones de rosca gruesa o fina, con acople rápido, grifo o espiga, según sus necesidades específicas. Disfrute de un proceso de descarga rápido, seguro y controlado.



SKU: ACP14
**Copla de Descarga
Válvulas de IBC**



SKU: ACP12
**Caño de Descarga
para Válvula IBC**



SKU: ACK29P
**Llave y Conexión
Rápida**



SKU: ACK28P
**Adaptador y Llave
de Alto Flujo**



ScopeNext
SKU: ACK31P
**Grifo de 2" de Alto
Flujo**



SKU: ACK26P
**2" Rosca Fina a
Espiga 1"**



SKU: ACK23P
**2" Rosca Gruesa a
Espiga de 1"**



SKU: ACK24P
**2" Rosca Gruesa a
Espiga de 1"**



ScopeNext
SKU: AC310
**Bomba manual
para IBC 1.000 Lts.**



ScopeNext
SKU: AC207
**Adaptador para
Bomba Manual**



SKU: AC47
**Conjunto Inox. de
Succión y Retorno**



Micro-Matic
SKU: ACK09P
**Sistema Descarga
Superior RSV**



Micro-Matic
SKU: ACSXD09
**Acoplador RSV
Vitón 1" NPT**



Micro-Matic
SKU: ACSXD08
**Acoplador Viton 1"
NPT**

TRIALES

Catálogo Marzo 2026:

Accesorios para Estanques IBC

Complemente su estanque IBC con nuestra gama de accesorios prácticos. Láminas de etiquetado, protectores metálicos para válvulas y llaves para apertura y cierre de tapas le permitirán optimizar el manejo y la seguridad de sus líquidos.



SKU: BEMBINOX
Embudo Colador de Acero Inox.

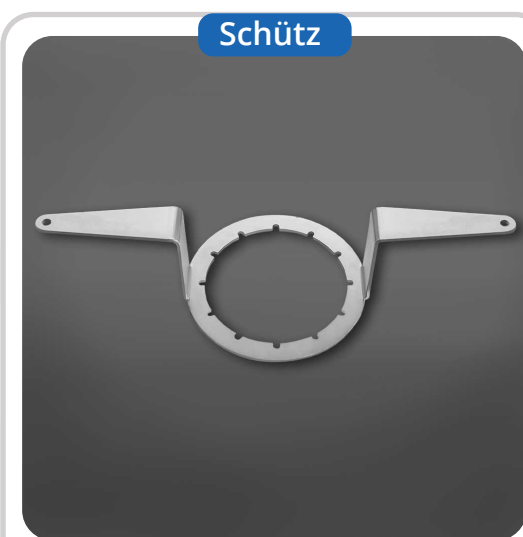

SKU: AC160
Llave Manual Tapas DN 150



SKU: AC245
Llave Manual para Torque DN 150

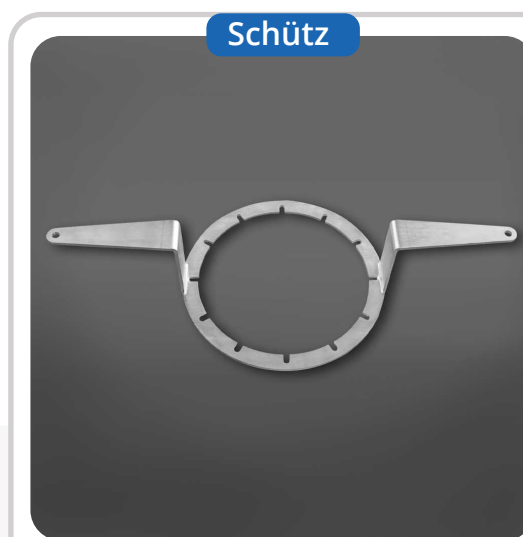

SKU: AC161
Llave Manual Tapas DN 225



SKU: BOM034
Indicador de Nivel con Rosca de 2"

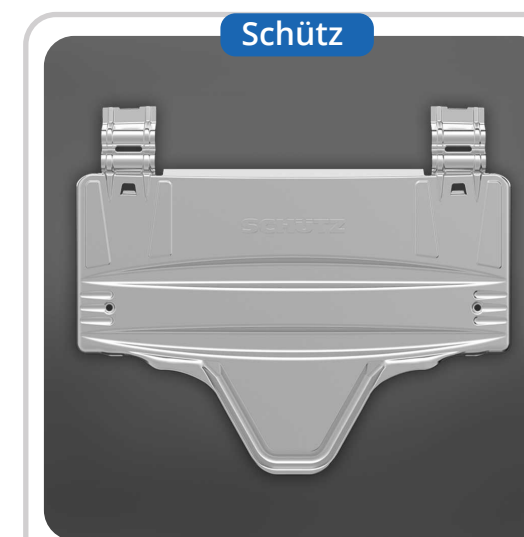

SKU: AC172
Protector Metálico para Válvula



SKU: ACS1000P
Base Calefactora para IBC



SKU: ACMAM
Manta Calefactora para IBC



SKU: ACMAMT
Tapa térmica para IBC 1000 L



SKU: AC296
Agitador Impeller System

ENVASES INDUSTRIALES